

伸縮式はしご

LSシリーズ

取扱説明書

LS-39
LS-49
LS-59

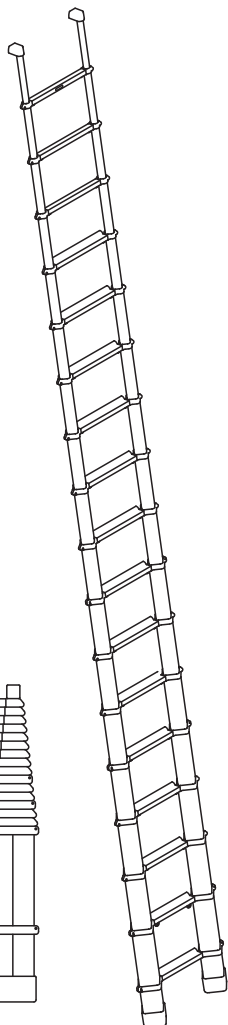

伸縮はしご

業務用

Hasegawa

はしごは、コンパクトな状態から最大長さまで伸ばしたり、中間でとめたりできるユニークな構造の伸縮式はしごです。

※十分に練習を行い、
操作方法を理解した
上でご使用ください。



操作方法は
こちらから

このたびは本製品を、お買い上げいただきましてありがとうございます。

この取扱説明書は、本製品の使いかたと使用上の注意事項について記載しています。

ご使用前には必ず、この取扱説明書を **よくお読みいただき、事故が起こらないよう、内容にしたがって正しくお使いください。**

また、お読みになった後も、この取扱説明書をすぐに取り出せる所へ**大切に**保存してください。



- はしごは、正しく使われていないと転倒や転落の危険があります。お使いになるときは、はしごの安定した状態を確認してください。
- はしごは、昇降面の左右方向に転倒しやすいので、十分注意してご使用ください。
- はしご状態で使うときは、大人の補助者がはしごを確実に支えて、転倒や転落しないように、気をつけてお使いください。
- この取扱説明書に書かれた使いかた以外の使用方法や注意事項を守らずに、事故を起こされても責任を負いかねますのでご了承ください。

もくじ

表示マークについて	1
各部のなまえ	2
安全のために、必ず守っていただきたいこと	3
ご使用前の点検	12
はしごの使いかた	14
使用後のお手入れと保管のしかた	20
故障かな?と思ったら(不調診断)	21

表示マークについて

取扱説明書や製品のラベルに記載されている
 マーク付きの説明は、安全上、特に重要な項目ですから、必ずお守りください。

危険

記載されている内容を守らなければ、死亡や重大な事故が生じる危険が極めて大きいことを示します。

警告

記載されている内容を守らなければ、死亡や傷害事故が生じる危険のあることを示します。

注意

記載されている内容を守らなければ、けがや製品が破損する恐れのあることを示します。

※破損したままで使用しますと、転倒や転落による傷害事故の原因になります。



禁止

このマークは、禁止(してはいけないこと)を示します。



強制

このマークは、強制(必ずすること)を示します。

〈絵表示について〉

警告表示の要点が一目で理解できるように、警告ラベルの中で絵表示を使用しています。絵表示には下記の意味があります。



感電注意

持ち運びや移動・設置時に、配電線に触れると感電して危険であることを注意しています。



手をはさまないように注意

スライドする箇所や可動する箇所で、手をはさむ恐れがあることを注意しています。



この面は裏側です 使用禁止

裏側を使うとステップから足を滑らせて、転落する恐れのあることを注意しています。



左右方向の転倒に注意

昇降面の左右方向に転倒する恐れがあることを注意しています。

各部のなまえ

エンドキャップ (端具)

支柱

ロックスイッチ
(最下段除く全段)



ステップ

! 警告ラベル

(ラベルナンバー: LS-6-○)

△ 警告 この面は裏側です。使用禁止。

使用上の注意ラベル

(ラベルナンバー: LS-**-8-○)
LS-**-11-○)



! 危険警告ラベル

(ラベルナンバー: LS-**-9-○)

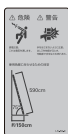

! 危険警告ラベル

縮長時に手を置くと危険な箇所

(ラベルナンバー: LS-**-10-○)

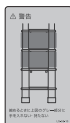

※1.ラベルを取り寄せるときは、ラベルナンバーをご連絡ください。

2.ラベルナンバーは、ラベル右下に記載されています。

3.ラベルナンバーの**は型式番号です。

4.ラベルナンバーの○は、改訂ナンバーです。

! 危険ラベル

(ラベルナンバー: LS-1-○)

△ 危険 中継点で作業する場合は、横たわりのステップ上部に足を置くことでお尻が傷んで作業することができなくなる場合があります。必ず横たわりのステップ上部で作業してください。

! 警告ラベル

(ラベルナンバー: LS-2-○)

△ 警告 左右方向の転倒に注意。

! 警告ラベル

(ラベルナンバー: LS-4-○)

△ 警告 使用中は、足踏みに注意。足踏みに注意。足踏みに注意。足踏みに注意。

! 警告ラベル

(ラベルナンバー: LS-3-○)

△ 警告 絡めるときは、ステップに手を置かないこと。

! 警告ラベル

(ラベルナンバー: LS-**-5-○)



はしごの伸ばしかたラベル

(ラベルナンバー: LS-**-7-○)



本体表示ラベル



プルリング付ロックスイッチ



滑り止め端具

安全のために、必ず守っていただきたいこと

ここに記載されている注意事項を守らないと、死亡や重大な事故、製品の破損が生じる恐れがあります。

1.使用条件について

⚠ 警告 はしごとしての用途以外の使いかたをしないでください。



禁止

この製品は、建物などに立て掛けて、高い所に昇り降りする用途に作られた「はしご」です。使い方を誤ったり、用途以外の使い方をしますと、転倒や転落による重大な事故の恐れがあります。

⚠ 警告 はしごを使うときは、必ず大人の補助者がはしごを支えてください。



強制

補助者がはしごを支えないと、はしごが動きます。そのときバランスをくずして、転倒や転落の恐れがあります。また使用中は、はしごを支える補助者以外の人は近づけないでください。

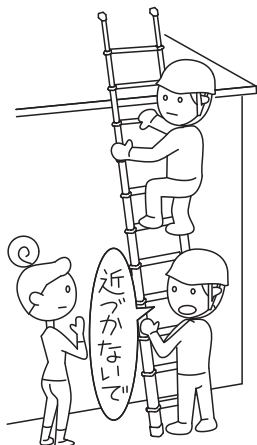

⚠ 警告 この製品は、本体表示ラベルでの最大使用質量の範囲内で使用してください。



強制

体重と荷物の合計質量が、最大使用質量を超えると、使用しないでください。また、荷物はバランスが保てる程度の大きさや重さにしてください。

⚠ 警告 はしごを加工や改造しないでください。



禁止

重大な事故を起こす恐れがあります。

⚠ 警告 お子様や取扱説明書・警告ラベルの内容が理解できない人には触れさせたり、使わせないでください。



禁止

この製品の取扱説明書や警告ラベルには、安全に使用する上で特に重要なことが書かれていますので、内容が理解できない人が使うと危険です。



⚠ 警告 子供が使用できる状態で放置しないでください。



禁止

転倒や転落のおそれがあります。

⚠ 注意 身体が下記の状態のときは、使わないでください。



禁止

- 疲れているとき
 - 薬やお酒を飲んだとき
 - 病気や妊娠しているとき
 - 身体に異常を感じる時
- 身体バランスが保てず、転倒や転落の恐れがあります。



⚠ 注意 使用に適した服装で使ってください。



強制

製品に引っ掛かったり、すそを踏みつける恐れのある服装で使用しないでください。

⚠ 注意 お使いになるときは、作業帽（ヘルメットなど）を着用されることをお勧めします。

⚠ 注意 貼りつけてあるラベルが無くなったり、読めなくなった製品は使わないでください



禁止

必ず、弊社から新しいラベルを取り寄せて、正しい位置に貼り、内容を理解してから使ってください。

※ラベルを取り寄せるときは、ラベルのナンバー（2ページを参照）をご連絡ください。

⚠ 注意 この製品を人に貸すときは、取扱説明書も共に貸し出してください。



強制

取扱説明書には、安全に使用する上で特に重要なことが書かれていますので、よくご理解のうえ使うように指導してください。

2.ご使用になる前に

⚠ 警告 使う前には、必ず「ご使用前の点検（12・13ページを参照）」を行い、異常のないことを確認してください。



強制

異常のあるときは、絶対に使わないでください。重大な事故につながる恐れがあります。

⚠ 警告 変形したはしごを、使わないでください。



禁止

この製品はアルミ製です。曲がったアルミ材は曲げ直すと強度がいちじるしく低下します。したがって、変形したはしごを修理して使いますと、容易に折れたり曲がったりして、重大な事故の原因になります。

⚠ 警告 はしごに異常があった場合、自分の判断で、手直しや補修を絶対にしないでください。



禁止

手直しや補修箇所が破損し、転倒や転落の恐れがあります。

3.運ぶときは

⚠ 注意 持ち運びは、ステップを抱えてゆっくり慎重に行ってください。



禁止

はしごが伸びて、人や建物に当てて、事故を起こす恐れがあります。

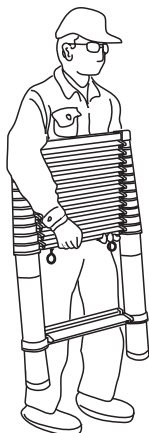

⚠ 注意 はしごを持ち運ぶときは、引きずったり、投げたり、乱暴に扱わないでください。



禁止

乱暴に扱うと、変形やへこみ破損の原因になります。

4.設置する場所について

⚠ 危険 設置するときや持ち運ぶときは、配電線に注意してください。



強制

この製品は電気を通しますので、配電線に触れると感電し、重大な事故につながる危険があります。

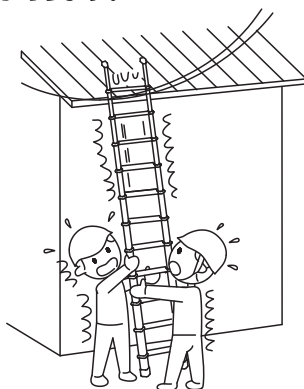

⚠ 警告 はしごが安定しない場所には、設置しないでください。



禁止

設置場所が下記の状態では、はしごが傾いて転倒や転落の恐れがあります。

- 柔らかい地面や壁で、はしごが安定しない場所。
- 段差があったり、凹凸があって安定しない場所。
- 支柱の片側がジャリ、もう一方がコンクリートなど、左右の硬さが違う場所。
- 傾斜している地面や床、屋根の上。
- 積雪している場所。
- その他、安定しない場所。

安全のために、必ず守っていただきたいこと

⚠ 警告 はしごが滑りやすい場所には、設置しないでください。



禁止

設置場所が下記の状態では、転倒や転落の恐れがあります。

- 滑りやすいビニール製の床タイル・鉄板の上。
- 濡れている床。
- 滑りやすいタイル・ガラスなどの壁。
- 積雪や凍結している場所。
- 砂・ゴミ・ホコリ・落葉などで滑りやすい地面や床。
- その他、滑りやすい場所。

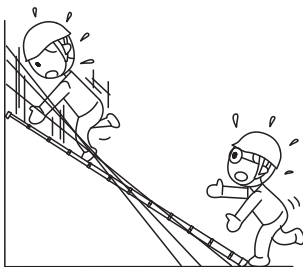

⚠ 警告 人の出入口やドアの前には、設置しないでください。



禁止

出入りする人や開けたドアで、はしごが倒されて転倒や転落の恐れがあります。



⚠ 警告 雨の中や風の強い場所には、設置しないでください。



禁止

濡れたステップで滑ったり、強い風を受けて身体のバランスをくずして、転倒や転落の恐れがあります。

⚠ 警告 足元や周囲がはっきり見えない暗がりには、設置しないでください。



禁止

足を踏み外したり、周囲の危険な物に気付かないことが原因で、転倒や転落の恐れがあります。

⚠ 警告 使用質量に耐えられずなたわむ屋根には設置しないでください。



禁止

転倒・転落や器物損傷の恐れがあります。

⚠ 注意 水気やほこりの多い場所には、設置しないでください。



禁止

水の張った井戸などの場所では、支柱にほこりや水が浸入し正しく機能しなくなる恐れがあります。

5.はしごを伸ばしたり、縮めたりするとき

⚠ 危険 はしごの支柱を伸ばしたとき、ステップのロックを確実にロックしてください。



強制

支柱を伸ばして使用状態にすると、ロックスイッチが確実にロック状態であることを確かめてください。伸ばし方が不十分で伸縮ロックがかかっていない状態で使用すると支柱が縮み、転倒や転落の重大な事故につながる危険があります。

⚠ 危険 ステップにものを挟んで使用しないでください。



禁止

使用中に支柱が緩み、転倒や転落の重大な事故につながる危険があります。

図の場合ではロックはかかりません。

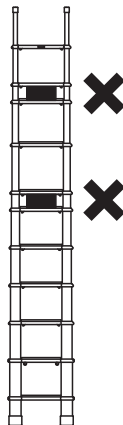

⚠ 警告 はしごを縮めるときは、ステップの間に手や指などを絶対に置かないでください。



禁止

ステップとステップの間に手や指などがはさまれ、重大な事故の恐れがあります。

⚠ 警告 中間長さで使用する場合は、はしごを伸ばす順番を守ってください。



強制

使用したいはしごの長さになるステップ位置より伸ばしてください。

伸ばさないステップは上部にかためてください。

ロックがかかっていない状態で使用すると支柱が縮んで、転倒や転落の重大な事故につながる危険があります。

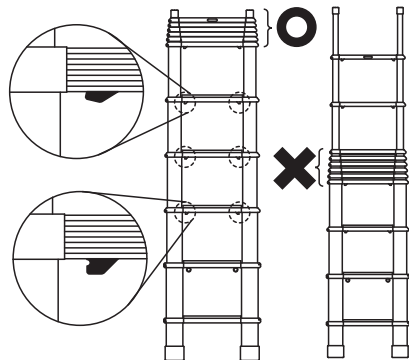

⚠ 警告 途中まで伸ばしたはしごを縮める方向に調整する場合は、必ず一度、完全にはしごを縮めてから、必要な長さまで伸ばしてください。



強制

完全に縮めずにはしごの長さを変更した場合、使用中に支柱が縮み、転倒や転落の重大な事故につながる危険があります。

⚠ 警告 周囲に危険な物や障害物がある場所には設置しないでください。



禁止

転倒・転落や器物損傷の恐れがあります。

⚠️ 注意 はしごを伸ばすときは、壁・棚などにぶつけないように注意してください。



強制

ぶつけると破片の落下などによる事故、はしごの破損の原因になります。

6. はしごを立て掛けるとき

⚠️ 危険 はしごの立て掛け角度は、約75度にしてください。



強制

はしごを立てすぎると倒れ、ねかせすぎると滑りますので、転倒や転落の危険があります。

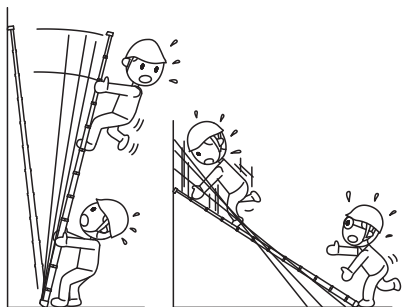

⚠️ 警告 はしごの裏側は、絶対に使わないでください。



禁止

この製品には、表側と裏側があります。裏側を使いますと足を滑らせ転落する恐れがあります。



⚠️ 警告 建物の屋根などに立て掛ける場合は、はしごと建物の接点、上から2段目と3段目のステップの間が理想的です。



強制

はしごを建物の接点から長く突き出しすぎると、はしごから屋根に乗り移る場合、はしごが動きます。そのときバランスをくずして、転倒や転落の恐れがあります。建物の高さに合ったはしごをお使いください。

やむをえず、長く突き出るときは、補助者が特に注意してはしごを押さえ、はしご上の使用者は接点より上のステップや支柱に体重をかけないでください。

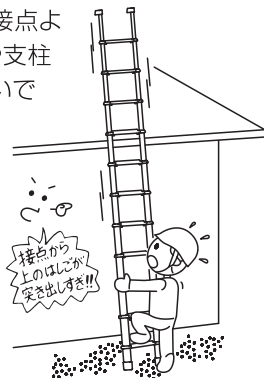

⚠️ 警告 建物の壁に立て掛ける場合は、はしごの上から3段目以上のステップには乗らないでください。



禁止

身体が不安定になり、転倒や転落の恐れがあります。



警告 はしごを水平にして使わないでください。



禁止

足が滑ったり、はしごの破損によって、転倒や転落の恐れがあります。

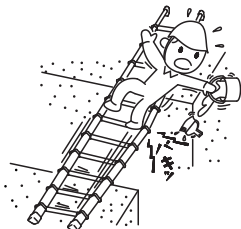

警告 はしごを長くするために、別のはしごやパイプ・木などをつないだり、台や箱の上に乗せたりしないでください。



禁止

つなぎ目が折れたり、台や箱が移動などして、転倒や転落の恐れがあります。

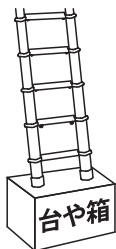

警告 建物のほりや突き出た壁に、はしごの先端を立て掛けて使わないでください。



禁止

はしごのしなりや滑りによって、はしごの先端が外れ、転倒や転落の恐れがあります。

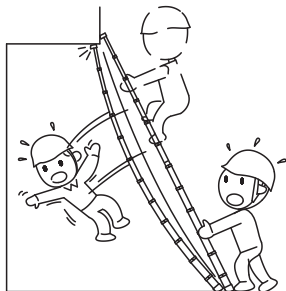

警告 電柱や木など丸いものには立て掛けないでください。



禁止

ステップが直接あたると、はしごが不安定になり、バランスをくずして、転倒や転落の恐れがあります。



警告 振動の激しい場所では使用しないでください。



禁止

転倒や転落の恐れがあります。

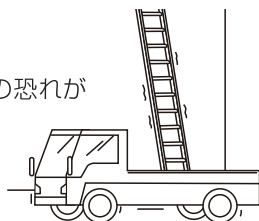

注意 はしごを上部ステップから吊した状態で使用しないでください。



禁止

無理な力が発生し、製品が破損したり転倒や転落の恐れがあります。

注意 はしごを上下逆の状態ではしごを伸ばしたり、縮めたりしないでください。



禁止

無理な力が発生し、製品が破損したり転倒や転落の恐れがあります。

7.はしごを昇り降りするときは

⚠ 危険 使用中は伸縮ロックレバーに
触らないでください。



使用中にステップの裏側にある伸縮ロックレバーを押さないでください。又、最下段ステップのプルリング付ロックレバーは引っ張らないでください。転倒や転落の恐れがあります。

⚠ 警告 はしごと屋根の間を乗り移るときは、はしごがずれないように注意してください。



はしごがずれて不安定になり、転倒や転落の恐れがあります。



⚠ 警告 はしごと建物の接点より上のステップや支柱に、体重をかけないでください。



はしごの接地側が持ち上がって不安定になり、転倒や転落の恐れがあります。



⚠ 警告 屋根の上からはしごを移動しないでください。



身体のバランスをくずしたり、接地面が不安定になって、転倒や転落の恐れがあります。

⚠ 警告 同時に2人以上乗らないでください。



はしごが不安定になり、転倒や転落の恐れがあります。



⚠ 警告 はしごを背にしたり、手放して昇り降りしないでください。



身体が不安定になり、転倒や転落の恐れがあります。



⚠ **警告** 支柱から横に身体を乗り出さないでください。



禁止

身体を乗り出すとバランスをくずして、転倒や転落の恐れがあります。

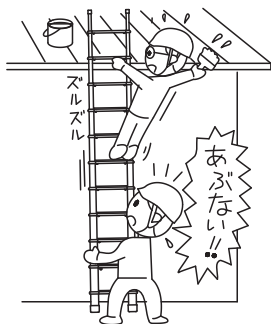

⚠ **警告** 身体の安定が得られないような荷物を持って、はしごを昇り降りしないでください。



禁止

バランスをくずして、転倒や転落の恐れがあります。そのような荷物があるときは、背中に背負うなどして、両手両足が使える状態にしてください。

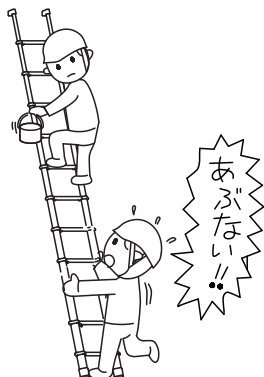

⚠ **警告** はしごの上で壁や物を無理に押ししたり、引いたりしないでください。



禁止

壁などを無理に押ししたりすると、その反動ではしごが立ち上がりたり、ずれたりして、バランスをくずして、転倒や転落の恐れがあります。



⚠ **警告** はしごは静かに昇り降りし、はしごの途中から、飛び降りたりしないでください。



禁止

傷害事故の恐れがあります。降りるときは、最下段のステップまで使って静かに降りてください。

ご使用前の点検

はしごをお使いになる前は、下記の点検を行い、異常がないことを確認してください。また、異常に対して処置できるものは、正しい処置をした後に使用してください。

1.目で見て、下記の点検をしてください。

- ①ステップにグリース・油・泥・雪・水・ペンキなど、滑りやすいものが付いていないか確認し、付いている場合はきれいに拭き取ってください。(20ページを参照)
- ②支柱に曲がり・ネジレ・ヘコミがありませんか。ある場合は、**絶対に使わない**で廃棄してください。

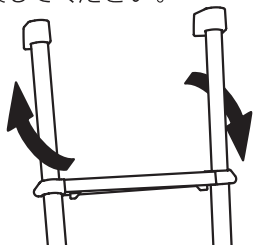

- ③ステップに曲がり、ヘコミがありませんか。ある場合は、**絶対に使わない**で廃棄してください。

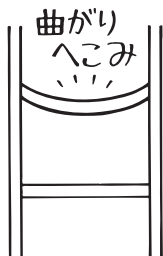

- ④各接合部に割れやいちじるしい腐食、伸縮が固いもの、伸縮ロックがかからない所はありませんか。また、取り付け部品の破損・脱落・変形・磨耗・いちじるしい腐食・ボルトのゆるみ・ロックスイッチの割れ・ゴミづまりはありませんか。

この製品は精密に作られているため、ある場合は、絶対に使わないで廃棄してください。

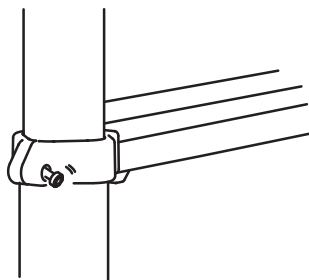

- ⑤滑り止め端具がすり減ったり、外れたりしていませんか。している場合は、**絶対に使わず**、必ず弊社までご相談いただき、新しい滑り止め端具と交換してください。

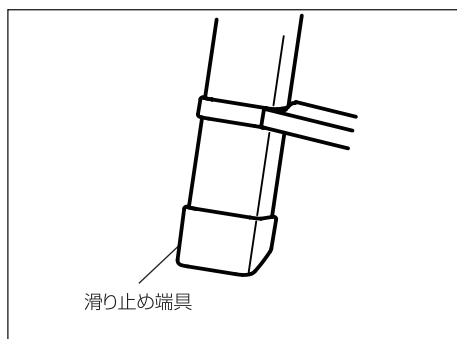

2.下記の箇所を触って点検をしてください。

- ① 各段のステップをねじってみて、ガタツキがないか点検してください。ガタツキがある場合は**絶対に使わない**で廃棄してください。

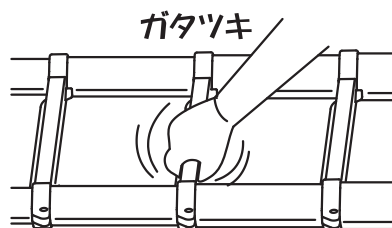

はしごの使いかた

1. 設置場所について

- ガタツキがない安定した場所、滑りにくい場所、またははしごが埋もれない場所を選んで設置してください。
- 雨や水のかからない場所、強い風を受けない場所に設置してください。
- はしごの周囲に危険な物がなく、バランスの良い姿勢で使える位置に設置してください。
- はしごとの接点の使用質量に十分耐えられ、横すべりやガタツキがないことを確認して、ある場合は、はしごの位置を移動してガタツキなどを取り除いてください。

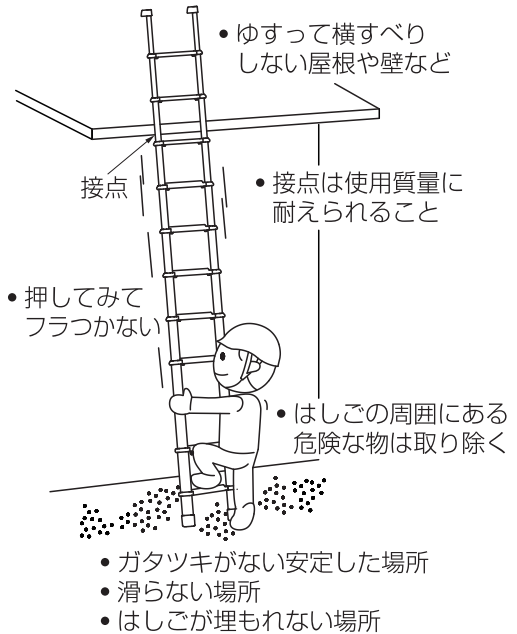

2. はしごの立て掛けかた

はしごの立て掛けは、2人で行ってください。

- ① はしごの表側が使えるように立て掛けてください。

※裏側には「この面は裏側です。使用禁止。」の警告ラベルが貼ってあります。

- ② はしごの立て掛け角度を約75度に調整します。

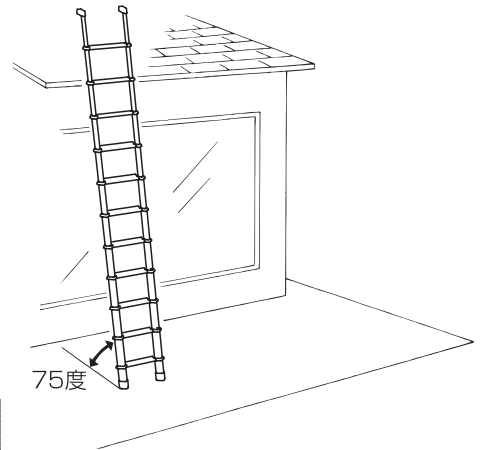

<エンドキャップの使い方>

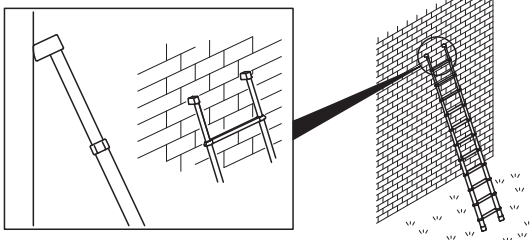

はしごの使いかた

③ はしごを正面から見て、まっすぐに立て掛けてください。

④ 建物の屋根などに立て掛ける場合は、はしごと建物との接点が上から2段目と3段目のステップの間が理想的です。

※ 上記以上にはしごが接点から突き出てしまうときは、補助者が特に注意してはしごを押さえてください。また、はしご上の使用者は、接点より上のステップや支柱に体重をかけないでください。

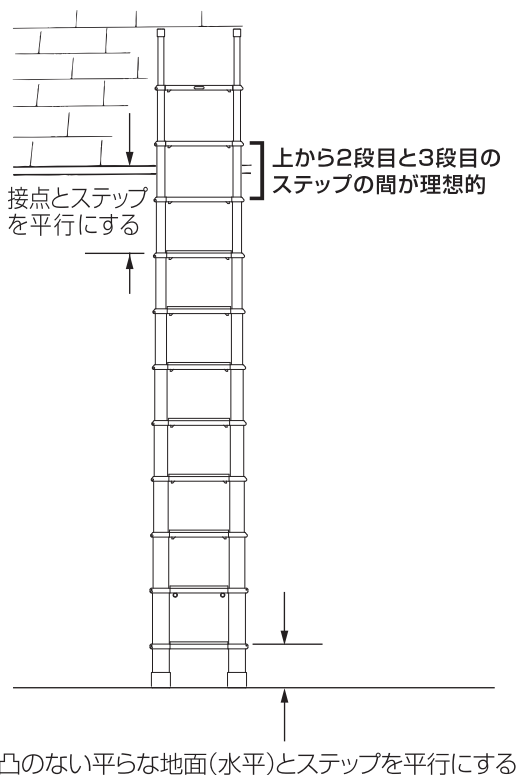

3.はしごの伸ばしかた

最大長さでご使用の場合

- はしごは、伸ばすと各段毎にロックが掛かります。
各ステップ下側のロックスイッチの切りかきが見えるとロックされています。

はしごを最大長さまで伸ばして使う場合は、次のように行ってください。

- ①安全のため、二人で作業してください。
- ②固く平らな場所にはしごを設置してください。
片足を下段ステップに置き、安定させてください。
- ③両手でエンドキャップを持って(支柱を)伸ばし、支柱を持ちながら上から順に伸ばしてください。
- ④はしごは、伸ばすと各段毎にロックが掛かります。
- ⑤各ステップのロックスイッチの切りかきが見えるとロックされています。
- ⑥下から2段目のステップはプルリング付きロックスイッチが付いています。このロックスイッチはステップに完全に収納されるとロック状態になります。

⚠危険

はしごを昇る前にプルリング付きロックスイッチがロック状態であることを確認してください。

⚠危険

プルリング付きロックスイッチがロックされていないと、はしごは縮んでしまいます。

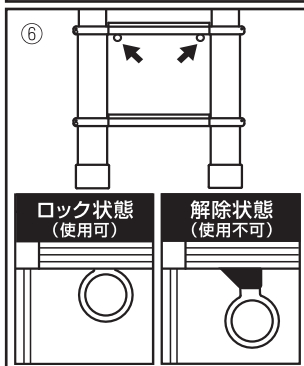
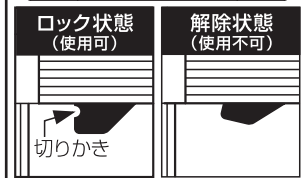
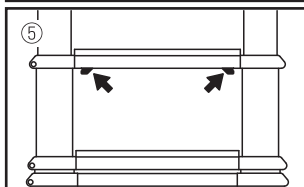
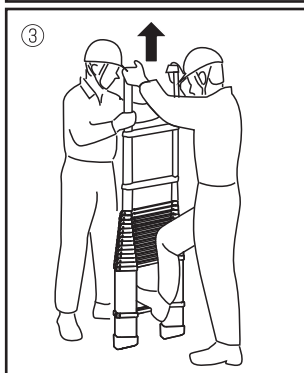
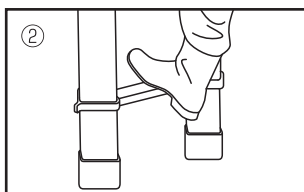

はしごの使いかた

中間長さでご使用の場合

はしごを中間長さでお使いの場合は、次のように行ってください。

- ①安全のため、二人で作業してください。
- ②固く平らな場所にはしごを設置してください。
片足を下段ステップに置き、安定させてください。
- ③伸ばさないステップは、上部にかためてください。
- ④伸ばす長さは早見表をご覧ください。

下から2段目のステップはプルリング付きロックスイッチが付いています。このロックスイッチはステップに完全に収納されるとロック状態になります。

中間長さ早見表(単位:m)

段数	型式	LS-39	LS-49	LS-59
全長		3.88	4.87	5.86
2		3.30	4.29	5.28
3		2.99	3.98	4.97
4		2.69	3.68	4.67
5		2.39	3.38	4.37
6		2.09	3.08	4.07
7		1.79	2.78	3.77
8		1.48	2.47	3.46
9		1.18	2.17	3.16
10			1.87	2.86
11			1.57	2.56
12			1.27	2.26
13				1.96
14				1.65
15				1.35

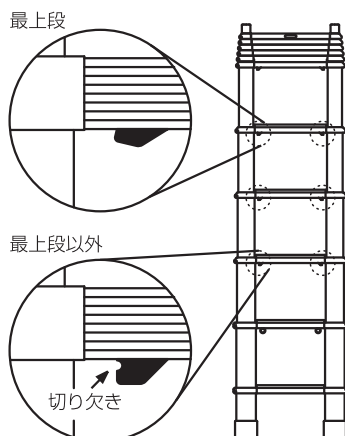
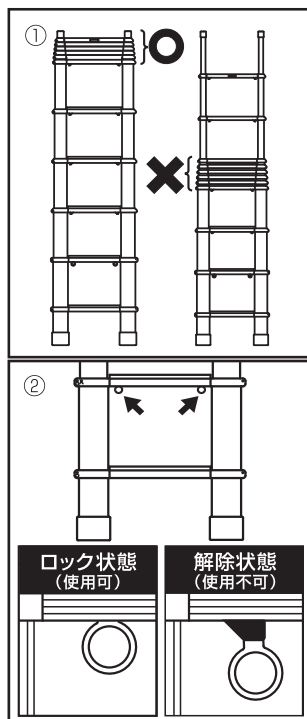

⚠ 危険

使用時にステップとの間にものをはさまないでください。

⚠ 注意

途中まで伸ばしたはしごを縮める方向に調整する場合は、必ず一度、完全にはしごを縮めてから、必要な長さまで伸ばしてください。

⚠ 注意

はしごを昇る前にプルリング付きロックスイッチがロック状態であることを確認してください。

はしごの使いかた

4.はしごの昇りかた・降りかた

はしごは、表側と裏側があります。昇る前に表側であることを確認してください。裏側には、「この面は裏側です。使用禁止。」の警告ラベルが貼ってあります。

はしごへ昇る前に、**必ず使用するステップのロックが確実にロックされていることを確認**してください。運動靴など滑りにくいはき物をはいてください。身体の全面をはしごに向け、両手・両足を使って、慎重に昇り降りしてください。

- 昇り降りに支障をきたすような荷物があるときは、背中に背負うなどして、両手を使えるようにし、身体のバランスに注意しながら昇り降りしてください。
- はしごから屋根、屋根からはしごに乗り移るときは、はしごが不安定になります。補助者がはしごをしっかりと押さえて、安定させてください。
- はしごを使って降りるときは、1段ずつステップに足を掛け、最下段のステップまで使って静かに降りてください。
- 昇り降りするときは、補助者が滑り止め端具部分に片足をのせ、両手でしっかりと押さえてください。

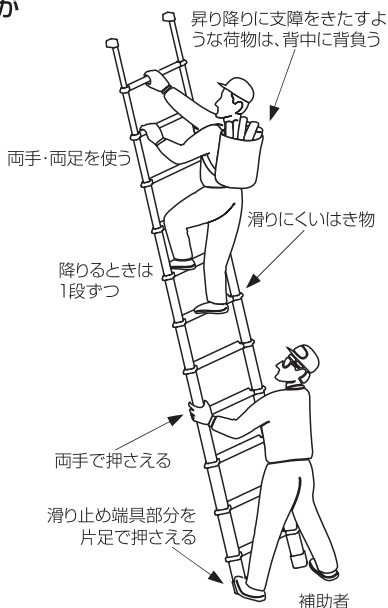

5.はしごの縮めかた

はしごを縮める時は、次のように行ってください。

- ①安全のため、二人で作業してください。
- ②はしごを垂直に立て、両手で支柱をしっかりと握ってください。
- ③片足を下段ステップに置き、安定させてください。

→次のページへ

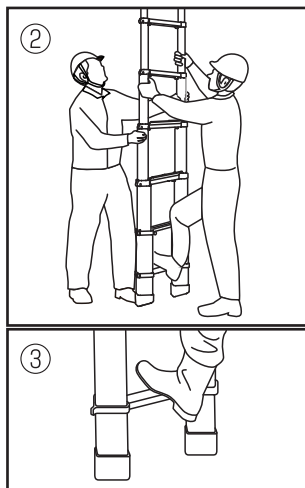

はしごの使いかた

- ④一人が支柱を持ち、もう一人がステップに手を置いていないことを確認して、プルリング付きロックスイッチを引っ張りロック解除を行ってください。
- ⑤プルリング付きロックスイッチの付いているステップの1段上から縮み始めます。支柱を持つ手は、下から3段目より上側を持ってください。
- ⑥ロックが解除されましたら、両側の支柱をしっかりと握り、はしごのバランスを取りながら、下から順番に縮めてください。

⚠注意

1回でロックスイッチが解除されない場合があります。その場合は、ロック解除されるまで交互にプルリング付きロックスイッチを引っ張ってください。

⚠注意

はしごを縮める時に手を挟む恐れがあるため、ステップとステップの間に手を入れないでください。

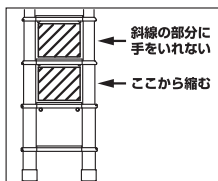

⚠注意

ロックが固く解除できない場合は、無理に操作せずにはしごを横に寝かせ、安全を確保した上で操作してください。

⚠注意

プルリング付きロックスイッチ以外のロックを解除された場合、ロック部品が破損することがあります。必ずプルリング付きスイッチからはしごを縮めてください。

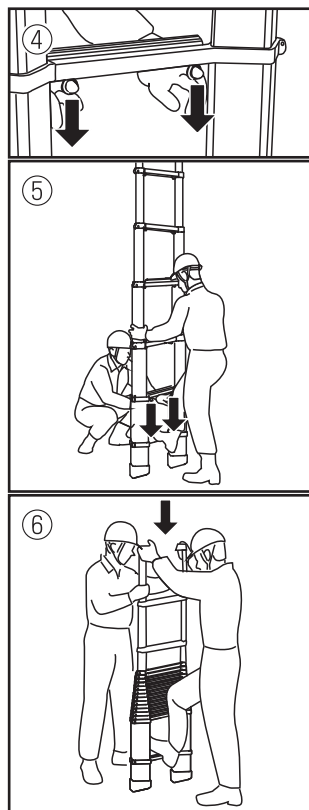

6.その他注意点

⚠注意

製品を転倒させた場合、樹脂部品が破損します。取り扱いにはご注意ください。

使用後のお手入れと保管のしかた

1. お手入れのしかた

はしごにとって泥・汚水・セメント・石灰・海水は大敵です。いつもきれいにしておいてください。

〈掃除のしかた〉

- ① 汚れは、濡れぞうきんできれいに拭き取ってください。
- ② 汚れがいちじるしい場合は、水洗いした後、乾いた布で拭いてください。
- ③ 油系の汚れはクリーナーや洗剤で落とした後、クリーナーや洗剤が残らないように、きれいに拭き取ってください。

⚠注意

クリーナーや洗剤を付けたままにしていますと腐食の原因になります。

2. 保管のしかた

- ① 雨や直射日光の当たらない、風通しの良い乾燥した場所を選んで保管してください。
- ② 本製品が濡れているときは、十分に乾燥させてから保管してください。

⚠注意

- 保管中は、本製品の上に物を置かないでください。変形の原因になります。
- 農薬やセメント・石灰の近くに本製品を置きますと、化学反応を起こして腐食の原因になりますので、絶対に置かないでください。



禁止

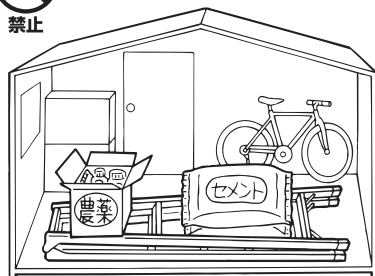

- エンドキャップは、ほこりややすりくず等が支柱内に浸入し、傷つけるのを防ぐため、常に装着させてください。
- ブルリング付ロックスイッチのブルリングは、どのような状態でも相互に接続してはいけません。

3. 損傷のとき

- ① はしごの損傷の修理は弊社にて行います。はしごは使用せず、修理手配を販売店にて行ってください。
- ② 滑り止め端具とエンドキャップは、取り替え可能な部品です。これらの部品なしにはしごを使用しないでください。購入は販売店にて行ってください。
- ③ ブルリング付ロックスイッチのブルリングは安全のため、必ず弊社の純正スペア部品を使用してください。

故障かな？と思ったら（不調診断）

〈現象〉・本製品がガタツク。

点検する箇所	処置のしかた
平坦な安定した場所に設置していますか。	平坦な安定した場所に移動してください。
支柱とステップの接合部に、ゆるみやガタツキがありませんか。	異常がある場合は、使用を中止して弊社までお問合せください。
全体に大きく曲がりやねじれがありませんか。	
支柱やステップに曲がりやへこみなどの変形はありませんか。	
エンドキャップ(端具)が外れたり、すり減ったりしていませんか。	外れたり、すり減ったりしている場合は、使わないでください。 (弊社までお問合せください。)
滑り止め用端具が外れていませんか。	外れたり、すり減ったりしている場合は、使わないでください。 (弊社までお問合せください。)

〈現象〉・ロックが掛からない。

点検する箇所	処置のしかた
ロックスイッチを確認してください。	ロックが正しい位置にならない場合は、使用しないでください。

長谷川工業株式会社

〒550-0002 大阪市西区江戸堀2-1-1 江戸堀センタービル14F

お客様相談室 TEL 06-6446-1858

※この取扱説明書の無断転用を禁じます。

長谷川工業株式会社

〒550-0002 大阪市西区江戸堀2-1-1 江戸堀センタービル14F

お客様相談室 TEL 06-6446-1858

※この取扱説明書の無断転用を禁じます。

長谷川工業株式会社

〒550-0002 大阪市西区江戸堀2-1-1 江戸堀センタービル14F

お客様相談室 TEL 06-6446-1858

※この取扱説明書の無断転用を禁じます。

長谷川工業株式会社

〒550-0002 大阪市西区江戸堀2-1-1 江戸堀センタービル14F

お客様相談室 TEL 06-6446-1858

※この取扱説明書の無断転用を禁じます。